



Cody Universal Mini

Gerätebeschreibung



Das Cody Universal mini besteht aus einer Auswertelogik und einem Bedienelement. Beide Einheiten werden durch ein einfaches zweiadriges Kabel ohne Spezialstecker verbunden. Die Programmierung des Cody Universals erfolgt über die Tastatur mit Hilfe des Mastercodes.

Mastercode:

Der Mastercode ist ein achtstelliger Zahlencode, der für alle Programmiervorgänge des Gerätes benötigt wird. Erst nach Eingabe dieses Codes lässt sich das Gerät auf Ihre persönlichen Bedürfnisse programmieren. Werksseitig ist das Cody Universal grundsätzlich mit dem Mastercode 12345678 bereits vorprogrammiert.

Passiercode:

Der Passiercode ist wahlweise ein vier - oder fünfstelliger Zahlencode, mit dem Sie Ihren Torantrieb betätigen. Sie haben die Möglichkeit, bis zu 50 unterschiedliche Passiercodes zu speichern, das heißt, dass bis zu 50 verschiedene Personen mit unterschiedlichen Passiercodes ein Tor öffnen können. Sollten Sie bei der Eingabe in Begleitung sein, so können Sie vor der eigentlichen Codeeingabe beliebig viele andere Tasten drücken. Somit ist weitestgehend ausgeschlossen, dass sich eine fremde Person Ihren Passiercode merken kann. Das Cody Universal

erkennt trotzdem Ihren Passiercode als korrekt an! Werkseitig ist das Cody Universal grundsätzlich mit dem Passiercode 1234 auf dem Speicherplatz 00 für Relais 1 bereits vorprogrammiert.

ACHTUNG!!!

Nachdem Sie sich mit den Funktionen des Gerätes vertraut gemacht haben, programmieren Sie bitte auf jeden Fall Ihren persönlichen Mastercode ein, sowie auch einen persönlichen Passiercode, mit dem Sie den auf Speicherplatz 00 befindlichen Passiercode überschreiben. Nur so ist Ihr Cody Universal gegen Manipulationen geschützt!

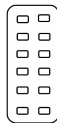

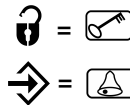

Version
Duoline



TIPTOMATIC:

Das Cody Universal ist speziell für Garagentore mit einer TIPTOMATIC-Zeit ausgestattet.

Diese Funktion erlaubt es Ihnen, nach Eingabe eines Passiercodes das jeweilige Tor innerhalb eines Zeitraumes von 60 Sekunden mit einer beliebigen Taste, außer der  -Taste, zu bedienen, ohne dass Sie den Passiercode nochmals eingeben müssen.

Die TIPTOMATIC-Zeit kann jedoch auch vor Ablauf der 60 Sekunden mit der  -Taste unterbrochen werden.

Sperrfunktion:

Bei aktivierter Sperrfunktion wird das Cody Universal nach falscher Passiercode-Eingabe für 20 Sekunden gesperrt (erkennbar an einem Dreifach-Signalton). Wahlweise können Sie das Cody Universal so programmieren, dass die Sperrzeit nach jedem Fehlversuch um 10 sek. verlängert wird, bis ein korrekter Passiercode oder der Mastercode eingegeben wurde.

Das Ende der Sperrzeit wird durch einen langen Signalton signalisiert.

Technische Daten

Spannung: 20-28V AC/DC
 Belastung Relaisausgang: 250V AC 5A
 Anschlüsse: 1.5 mm² max.
 Temperatur: -20 °C bis +60 °C

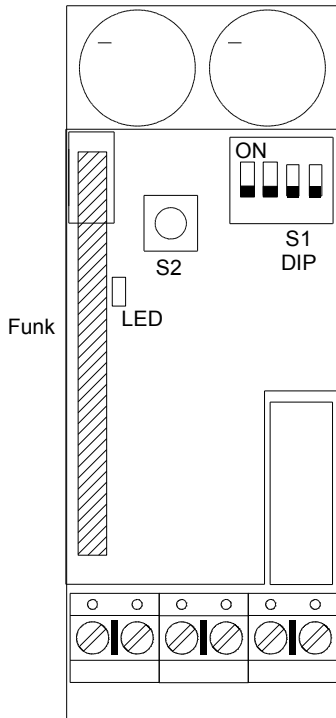

Cody

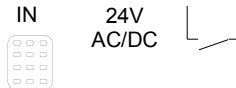

Transponder



Dieses Produkt entspricht:
 EG-Richtlinien Elektromagnetische Verträglichkeit
 EN 61000-6-1 08/2002
 EN 61000-6-3 08/2002
 EG Niederspannungsrichtlinie 2006/42/EG

Programmieranleitung

Bitte erst lesen - dann programmieren!!!

Bevor Sie Ihr Cody Universal mini mit Ihren persönlichen Codes programmieren, prüfen Sie bitte zuvor unter Zuhilfenahme des werksseitigen Passiercodes 1234 und Schlüsseltaste die einwandfreie Funktion des Gerätes!

Im Normalfall wird jegliche Programmierung unter Zuhilfenahme Ihres persönlichen Mastercodes vorgenommen. Um sich mit der Art der Programmierung vertraut zu machen, beginnen Sie mit der Eingabe eines neuen Passiercodes, der den werksseitig voreingestellten (1234) überschreibt. Dies finden Sie unter Programmpunkt 2 beschrieben. Danach ändern Sie den Mastercode auf die von Ihnen gewünschte Ziffernkombination.

ACHTUNG

Im Falle, dass Ihnen bei der Programmierung ein Fehler unterlaufen ist, können Sie durch Betätigung der Schlüsseltaste mit der Programmierung erneut von vorn beginnen.

Programm 1 Eingabe eines neuen Mastercodes

Werksseitige Einstellung = 1-8

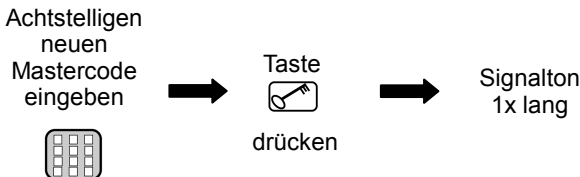
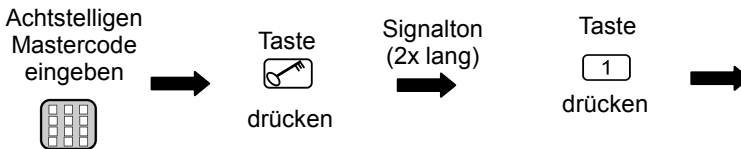

Der neue Mastercode ist jetzt abgespeichert !

Programm 2 Eingabe eines neuen Passiercodes

Werkseitige Einstellung = 1-4

Achtstelligen
Mastercode
eingeben



Taste

drücken

Signalton
(2x lang)



Taste

drücken



Speicherplatz mit
2 Ziffern
eingeben
z.B. 07 oder 28



Vier- bzw. fünf-
stelligen Passiercode
eingeben



Taste

drücken



Signalton
1x lang

Der neue Passiercode ist jetzt abgespeichert !

Der eingegebene Passiercode ist jetzt auf dem ausgewählten Speicherplatz gespeichert und mit dem festgelegten Ausgang verbunden!

Es können bis zu 50 unterschiedliche Passiercodes auf den Speicherplätzen 00-49 eingegeben werden!

Programm 3 Löschen eines Passiercodes

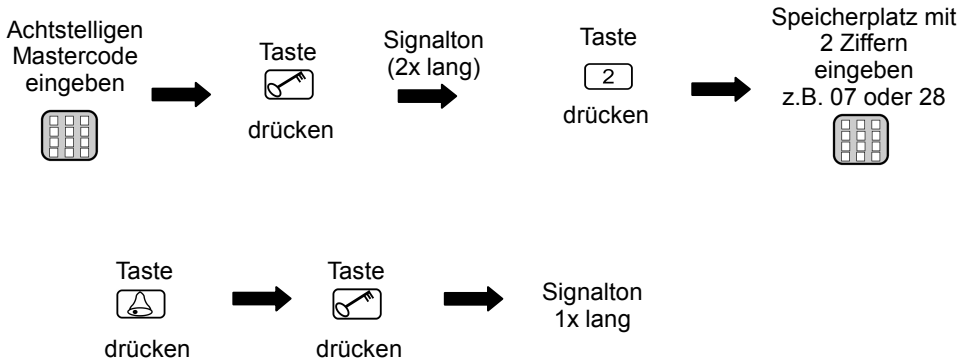

Der ausgewählte Speicherplatz des Passiercodes ist nun gelöscht!

Programm 4 Ändern der Steuerungszeit - Schaltzeit

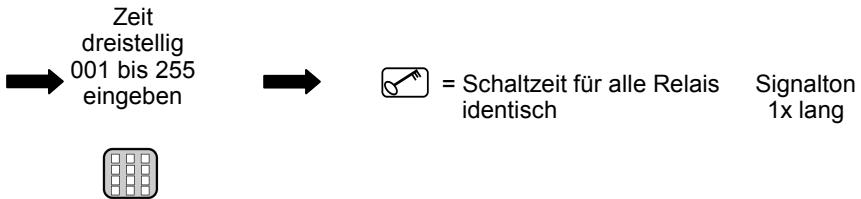
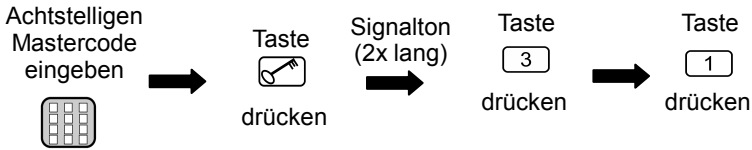

Die Schaltzeit wurde den Relais entsprechend zugeordnet!

Programm 5 Ändern der Steuerungszeit - Tiptomatic-Zeit

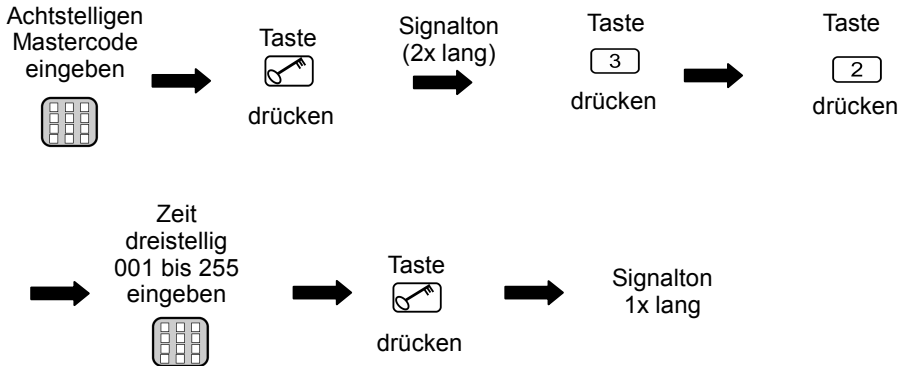

Die geänderte Tiptomatic-Zeit ist gespeichert!

Diese ist für alle Relais gleich (werksseitig 60 sek.).

Programm 6 Ändern der Steuerungszeit - Sperrzeit

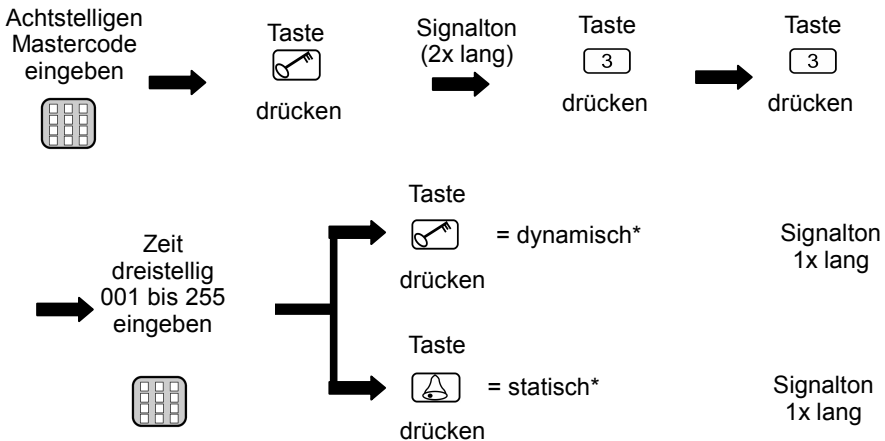

*Sperrzeiten:

dynamische Sperrzeit = bei jeder Fehleingabe wird die Zeit um jeweils 10 sek. verlängert (max.255 sek.)

statische Sperrzeit = bei Fehleingabe wird die Zeit auf den eingestellten Wert gesetzt (bei 000 = ausgeschaltet)

Die geänderte Sperrzeit ist gespeichert!

Programm 7 Eingabe der Betriebsart

Eingabe der Betriebsart*:

Achtstelligen
Mastercode
eingeben



Taste

drücken

Signalton
(2x lang)



Taste

4

drücken



Taster

Schalter

Tiptomatic

Taste

1

2

3

drücken



Taste

drücken



Signalton
1x lang

*Betriebsarten:

Taster = Impulsbetrieb (Schaltzeit werksseitig 1 sek.)

Schalter = Toggle-Betrieb

(1. Signal: Relais schaltet ein, 2. Signal: Relais schaltet aus)

Tiptomatic = innerhalb der eingestellten Tiptomatic-Zeit (werksseitig 60 sek.)

kann das Relais durch Betätigung einer beliebigen Taste
(außer ) nochmals geschaltet werden, ohne einen
Passiercode neu einzugeben

Die Betriebsart wurde geändert!

Bei Aktivierung der Betriebsart Taster oder Schalter ist die Tiptomatic-Funktion deaktiviert.

Programm 8 Eingabe eines Passiercodes

Vier- bzw. fünf-
stelligen Passiercode
eingeben



Taste



drücken



Signalton
1x lang

Ein korrekter Code wird erkannt; das entsprechende Relais zieht an!

Vor dem eigentlichen Passiercode können beliebig viele andere Tasten gedrückt werden.

Bei Eingabe eines falschen Passiercodes ertönt 3x ein Signalton; die Eingabe eines neuen Codes ist für die Dauer der Sperrzeit (werksseitig 20 sek.) nicht möglich. Der Ablauf der Sperrzeit wird durch einen langen Signalton signalisiert.

Programm 1 Einlernen von Transponderschlüsseln

DIP des
gewünschten
Blocks* (1/2/3) auf
ON stellen



Gewünschten
Schlüssel auf
den Leser
legen

LED blinkt
(1x lang)



DIP wieder auf
OFF stellen

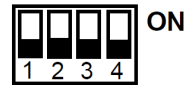
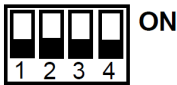

**Der Transponderschlüssel wurde auf das gewünschte Relais
bzw. Block eingelernt!**

*Hinweis:

Cody Universal mini

Die Schlüssel sind auf 3 Blöcke zu je 255 Schlüsseln einer Farbe aufzuteilen. Die Blöcke entsprechen den ersten 3 DIP- Schaltern.

Sollen mehrere Schlüssel (nur gleicher Farbe!) aufeinander folgend eingelernt werden, bleibt der DIP-Schalter in der ON- Position. Jeder einzelne einzulernende Schlüssel wird nach dem Aufleuchten der LED bestätigt, bevor der nächste Schlüssel zum Einlernen vor die Leseinheit gehalten wird.

Nachdem der letzte Schlüssel eingelernt ist, wird der DIP- Schalter wieder auf die Ausgangsposition (=OFF) zurückgestellt.

ACHTUNG:

Es ist nicht möglich, Schlüssel unterschiedlicher Farbe in ein und denselben Block einzulernen!

Die Leseinheit sollte nicht direkt auf Metall montiert werden.

Verwenden Sie dann ein Distanzgehäuse (Art.Nr. 508.000G.00).

Programm 2 Löschen von Transponderschlüsseln

Löschen spezifischer Schlüssel:

DIP des
eingelernten
Schlüssels auf ON
stellen

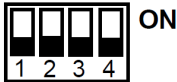

Gewünschten
Schlüssel auf
den Leser
legen



LED blinkt
(2x lang)



DIP wieder auf
OFF stellen

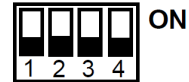

Der einzelne Transponderschlüssel wurde nun gelöscht!

Löschen aller Transponderschlüssel einzelner Relais bzw. Blocks:

DIP des zu
löschenden Blocks
(1/2/3) auf ON
stellen

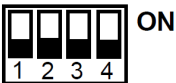

Reset-Taste auf
der Logikplatine
> 5 sek. drücken



DIP wieder auf
OFF stellen

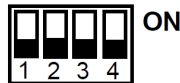

**Die eingelernten Schlüssel des ausgewählten Blocks
wurden nun alle gelöscht!**

Programm 1 Einlernen von Handsendern

Stellen Sie vor dem Einlernen sicher, dass das optionale Funkmodul auf der Logikplatine fest aufgesteckt ist.

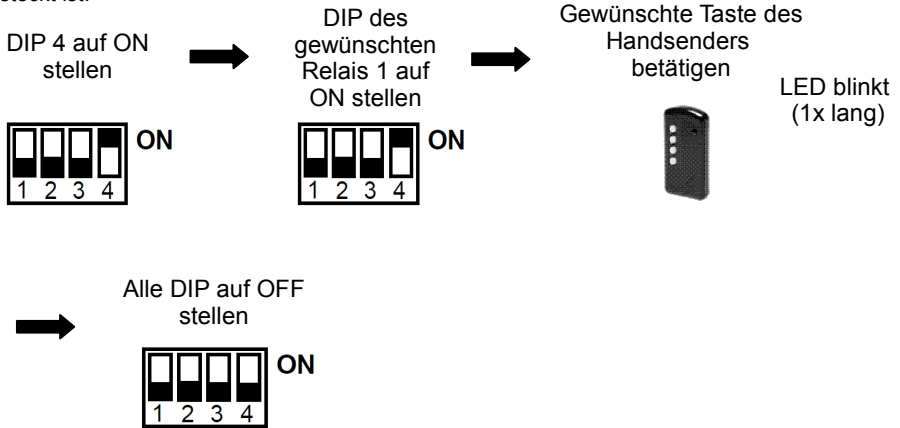

Der Handsender wurde auf das gewünschte Relais eingelernt!

Programm 2 Löschen von Handsendern

Löschen spezifischer Handsender:

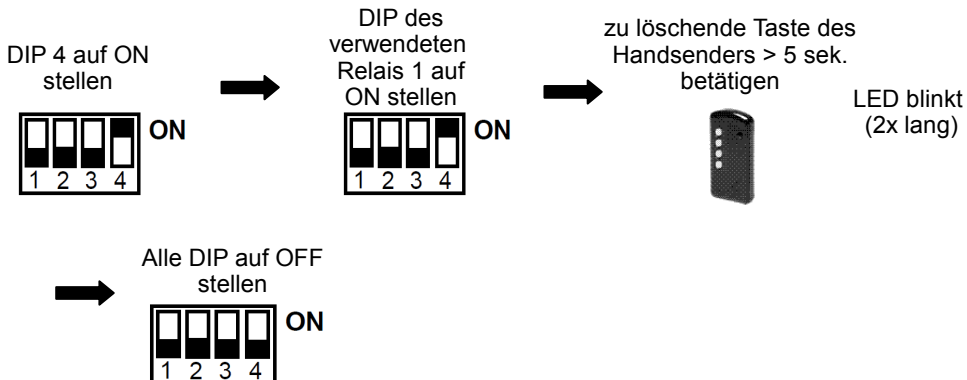

Der gewünschte Handsender wurde nun gelöscht!

Löschen aller Handsender eines einzelnen Relais:

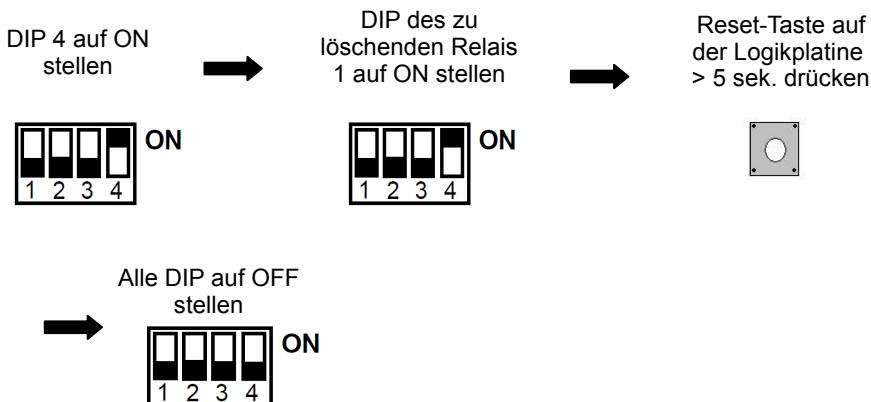

Die eingelernten Handsender des ausgewählten Relais wurden nun alle gelöscht!

General-Reset



Die Werkseinstellung sind durch den General-Reset wieder hergestellt!

Werkseinstellung (Auslieferungszustand):

- Alle Speicherplätze gelöscht (außer 00)
- Mastercode = Zahlenfolge 1 – 8
- Passiercode 00 = Zahlenfolge 1 – 4
- Relais 1 aktiv
- Betriebsart = Tiptomatic
- Tiptomatic-Zeit = 60 sek.
- Steuerzeit = 1 sek.
- Sperrzeit = 20 sek.

Device description

The Cody Universal mini consists of a decoder and a control element. Both units are connected by a simple two-wire cable without a special plug. Programming of Universal's Cody via the keyboard using the mastercode.

Mastercode:

The mastercode is a 8 digit numeral code necessary for all programming procedures.

Only after the input of this code the appliance can be programmed according to your specific needs.

The Cody Universal is preset by the company with the mastercode 12345678.

Pass code:

The pass code is either a four or five digit numeral code, by which you operate your door drive unit. You have the possibility to store up to 50 different pass codes, which means that up to 50 persons with individual pass codes can open the door. If you are accompanied by another person when entering your pass code you can first press as many keys as you like before you finally enter your code. This ensures that no other person can notice your pass code. The Cody Universal is preset with the pass code 1234 on memory slot 00.

ATTENTION!!!



After you have made yourself familiar with the functions of the appliance, please program your personal mastercode as well as a pass code with which you replace the pass code which is located on the memory place 00. Only by this your Cody Universal is protected against manipulation!

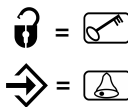

Version
Duoline



TIPTOMATIC:

Especially for garage doors the Cody Universal is designed with TIPTOMATIC timing. After entering a pass code and within a period of 60 seconds (adjustable) this function allows you to control the door with any key, except for the  button, and without the need to enter the pass code once again. This function, however, can be interrupted prior to the expiration of the 60 seconds, by pressing the  button.

Lock-out function:

If the lock-out function is activated, the Cody Universal automatically blocks any input for a set period after the input of a wrong pass code which is signalled with a (3 beeps) sound signal.

By choice, you can arrange that the lock-out time can be doubled after any wrong input until a correct pass- or mastercode is entered. The end of the lock-out time is signalled by a long sound signal.

Technical data

Supply voltage: 20-28V AC/DC

Output: 250V AC 5A

Connections: 1.5 mm² max.

Ambient temperature: -20 °C to +60 °C

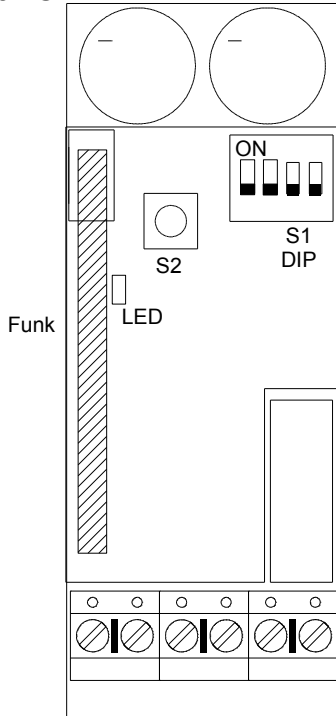

Cody



Transponder



24V
AC/DC



This product complies with:
 EC Electromagnetic Compatibility Directives
 EN 61000-6-1 08/2002
 EN 61000-6-3 08/2002
 Low Voltage Directive 2006/42/EC

Programming instructions

Please read first - then do programming!!!

Before programming your Cody Universal with your personal codes, please check the faultless function of the appliance with the help of the factory's pass code 1234 and the  button. Usually, any programming is made via your personal mastercode. In order to get familiar with that kind of programming, you start with the input of a new pass code, which replaces the one preset by the factory (1234). The procedure is explained under item "Program 2". After that please change the factory set mastercode to your personal code of choice.

Attention / Note

In case you made a mistake on programming, you can start over again by pushing of the  button

Program 1 Input of a new mastercode

Factory setting = 1-8

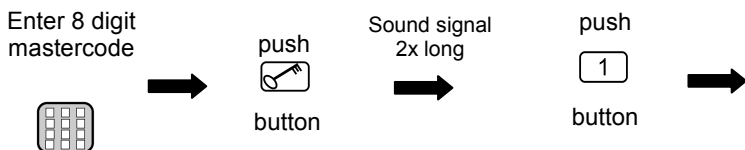

The new mastercode is now saved!

Keypad



Program 2 Creating a new pass code

Factory setting = 1- 4

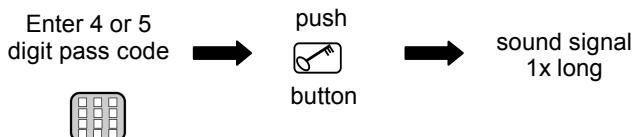
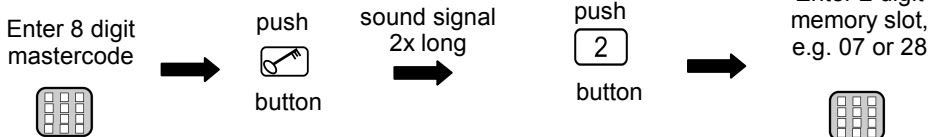

The new pass code is now saved!

The entered pass code is now stored in the selected memory slot

You can enter up to 50 different pass codes on the memories 00-49!

Program 3 Deleting a pass code

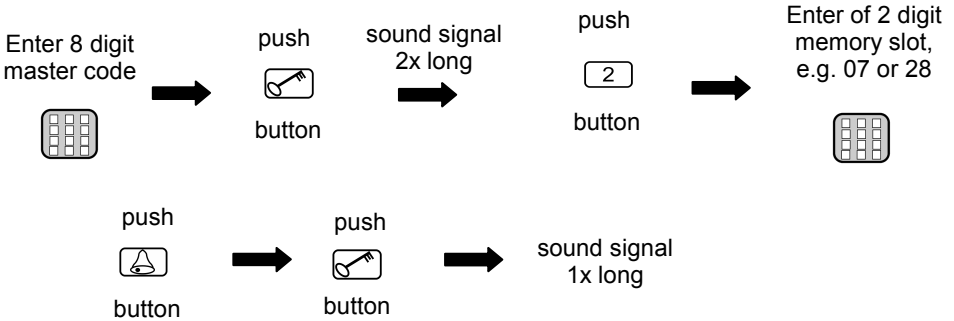

The selected memory slot of the pass code is now deleted!

Program 4 Changing the control time - switching time

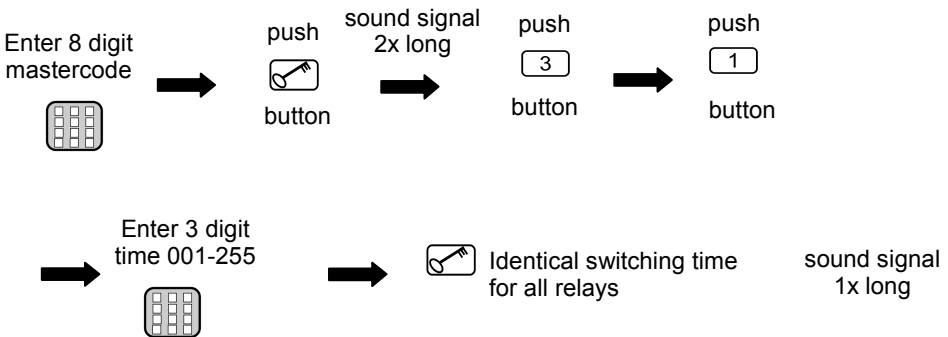

The switching time is allocated to the relay accordingly!

Program 5 Changing the control time - Tiptomatic-time

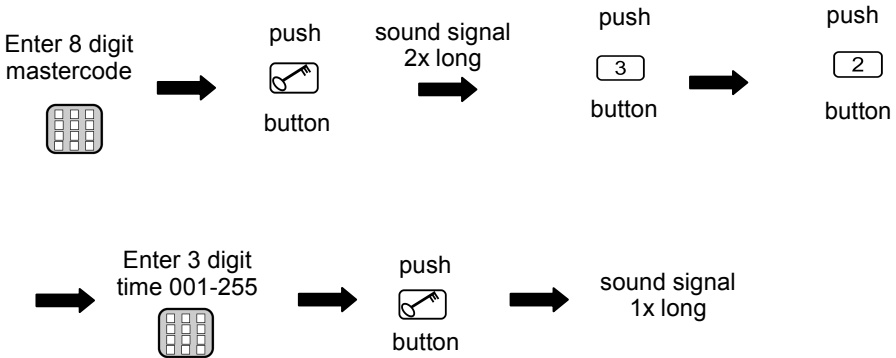

The modified Tiptomatic time is saved!

This set time is the same for all relays (factory 60 sec.).

Program 6 Changing the control time - lock-out time

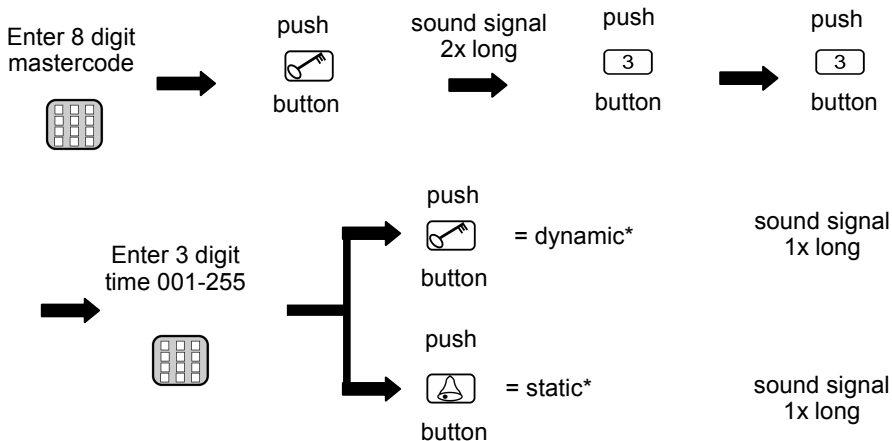

*Lock-out time:

dynamic = The lock-out time is extended by 10 sec. with every wrong entry (max. 255 sec.)

static = The lock-out time is always the set time (000 = turned off)

The modified lock-out time is saved!

Program 7 Entering the control mode

Entering the control mode*:

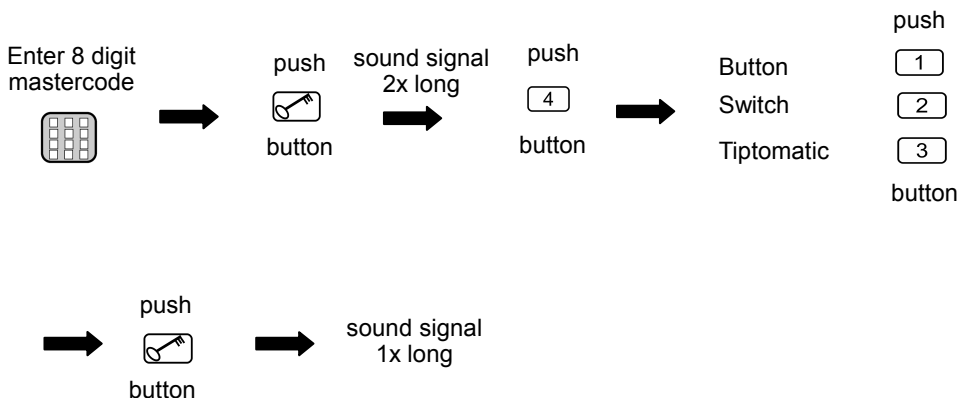

* control mode:

Button = Pulse mode (switching time factory 1 sec.)

Switch = Toggle mode (1st signal: relay switches, 2nd signal: relay switches off)

Tiptomatic = within the set Tiptomatic time (factory 60 sec.)
the relay can be switched again by pressing any key (except ) ,
without entering the pass code again

The control mode is changed!

The Tiptomatic function is disabled once the control mode button or switch is selected.

Program 8 Entering a pass code

Enter 4 or 5 digit
pass code



push



button



sound signal
1x long

A correct code is detected; the corresponding relay is switched!

Before the actual pass code, you can press any other keys to prevent fraud.

**If an incorrect pass code is entered, you will hear a sound signal (3 beeps).
Entering a new pass code is only possible after the lock-out period (factory: 20 sec.) which end
is signalled by a long sound signal.**

Program 1 Teach-in of transponder keys

Put DIP of the
desired block *
(1/2/3) to ON

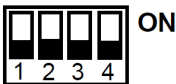

Put the desired
key to the
reader



LED flashes
1x long



Set all DIP to
OFF

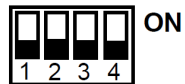

The transponder key is programmed to the desired block!

*Note:

Cody Universal mini

The keys are distributed among three blocks of 255 keys per color. The blocks correspond to the first 3 DIP switches.

If more than one key (of the same color only!) is taught-in, the DIP can remain in the ON position. The successful teach-in of every key is confirmed by the illumination of the reader's LED. After the last key has been taught-in, the DIP switch is reset to its initial position (OFF).

ATTENTION:

It is not possible to teach-in keys of different colors in one and the same block!

The reader should not be mounted directly on metal. Then use a spacer case (No. 508.000G.00).

Program 2 Deleting transponder keys

Delete specific keys:

Put DIP of the
taught-in key
to ON

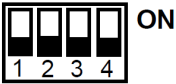

Put the desired
key to the
reader



LED flashes
2x long



Set all DIP to
OFF

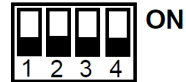

The individual transponder key is now deleted!

Delete all transponder keys of an individual block:

Put DIP of the
specific block
(1/2/3) to ON

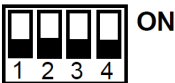

Press reset button
on the logic board
> 5 sec



Set all DIP to
OFF

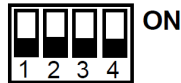

All keys of this specific block are now deleted!

Program 1 Teach-in of remote controls

Make sure before the teach-in that the optional wireless module is plugged in firmly at the logic board.

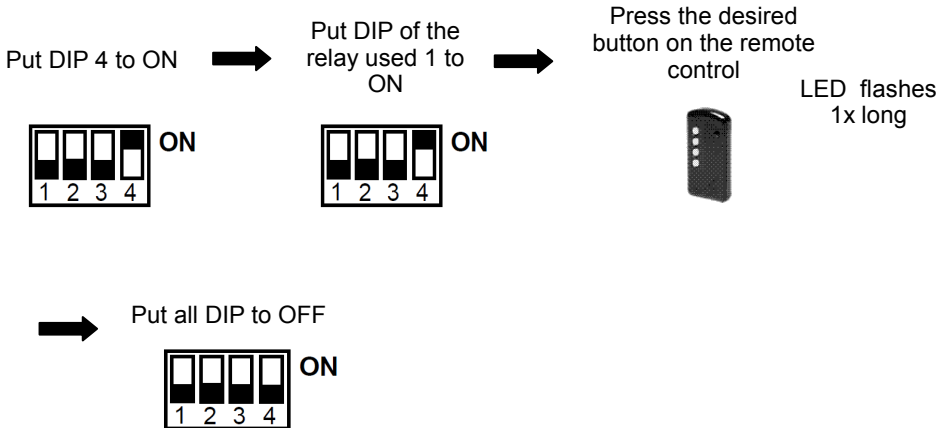

The transmitter is programmed !

Program 2 Deleting of remote controls

Delete specific transmitter:

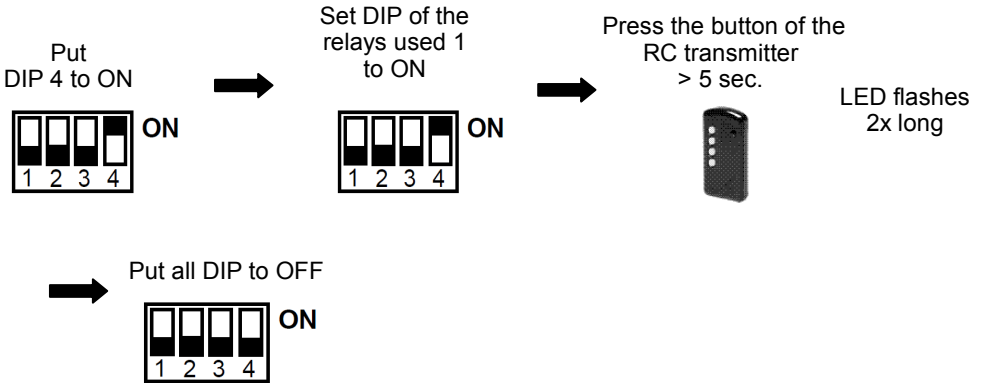

The specific transmitter is now deleted!

Delete all transmitters of a single relay:

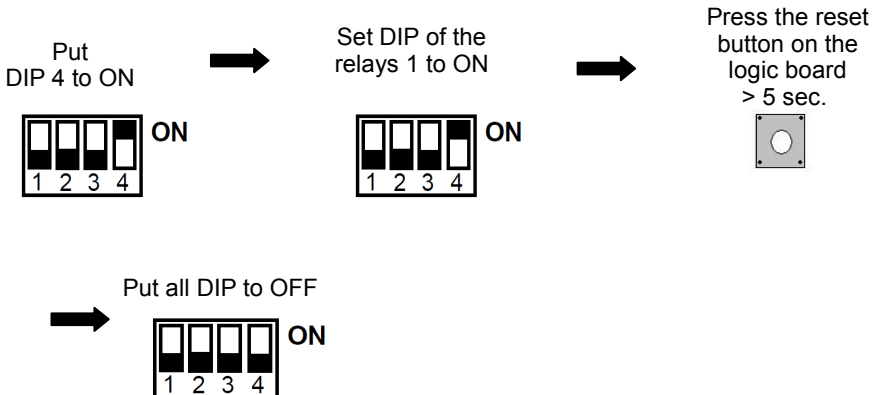

The taught-in transmitters are now all deleted!

General reset



General reset

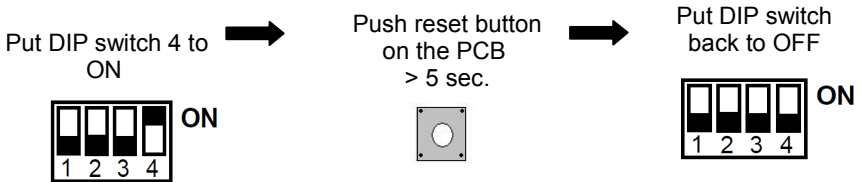

All factory settings are restored by the general reset!

Factory settings (default settings):

- all memory slots erased (except 00)
- mastercode = sequence 1-8
- pass code 00 = sequence 1-4
- relay 1 active
- control mode = Tiptomatic
- Tiptomatic time = 60 sec.
- switching time = 1 sec.
- lock-out time = 20 sec.



Description de l'appareil

Le Cody universel se compose d'un décodeur et d'un élément de commande. Les deux unités sont reliées par un simple câble à deux conducteurs. La programmation se fait sur le clavier à l'aide du code maître. Ainsi vous distribuez les 50 codes utilisateurs sur les différentes installations et vous décidez combien de codes sont stockés pour chaque porte.

Code maître :

Le code maître est un code numérique à huit chiffres nécessaire pour toutes les opérations de programmation. C'est seulement après l'introduction de ce code que vous pouvez programmer l'appareil selon vos besoins personnels. A l'usine tous les appareils sont programmés avec le code maître 12345678.

Code utilisateur :

Le code utilisateur est un code numérique à quatre ou cinq chiffres. Votre Cody universel dispose de 50 codes-utilisateurs différents, ce qui signifie que 50 personnes différentes peuvent ouvrir la porte chacune avec son code personnel. Si une personne vous accompagne quand vous utilisez le code utilisateur, tapez un certain nombre de chiffres, n'importe lesquels, **AVANT** votre code. Le décodeur reconnaît votre code dans la suite des chiffres tapés. Tous les TCS - Cody sont livrés avec le code utilisateur 1234 sur l'adresse de mémoire 00 et à sortie de relais 1. La confirmation du code est effectuée en appuyant sur touche.

ATTENTION!!!

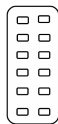

Pour des raisons de sécurité, il est recommandé de programmer votre code maître et un code utilisateur (sur l'adresse de mémoire 00) afin d'effacer les codes programmés en usine.

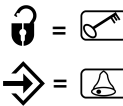

version
Duoline



TIPTOMATIC :

Le Cody universel est spécialement équipé pour les portes de garage avec la fonction TIPTOMATIQUE. Après l'introduction d'un code utilisateur, vous avez une impulsion, chaque prochaine manipulation d'une touche (sauf ) vous donne une autre impulsion. Avec la touche , la fonction TIPTOMATIQUE est interrompue. La durée de la fonction TIPTOMATIQUE (en usine 60 secondes) est modifiable.

Fonction de verrouillage :

Si la fonction de verrouillage est activée, le Cody universel sera automatiquement verrouillé après l'introduction d'un faux code utilisateur pour 20 secondes (reconnaisable par un triple bip court). Le temps de verrouillage est programmable en statique ou en dynamique.

En verrouillage dynamique, le temps de celui-ci se double après chaque mauvais code. La fin du temps de verrouillage sera indiqué par un bip long.

Données Techniques

Alimentation: 20-28V AC/DC

Contact sortie relais: 250V AC 5A

Diam. câbles: 1.5 mm² max.

Température de service: -20 °C à +60 °C

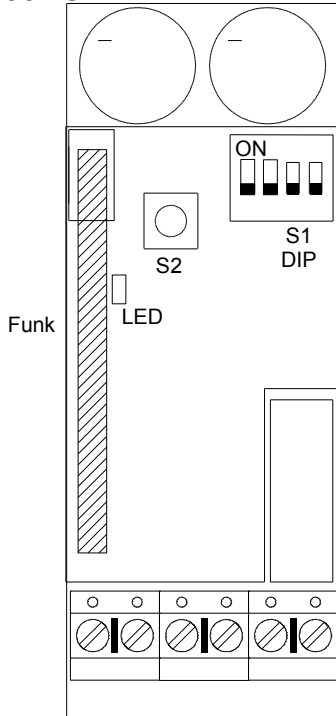

Cody



Transponder



24V
AC/DC



Ce produit est conforme :
aux directives CE de la compatibilité
électromagnétique

EN 61000-6-1 08/2002

EN 61000-6-3 08/2002

Et la Directive Basse Tension 2006/42/CE

INSTRUCTIONS DE PROGRAMMATION

**C'est pourquoi, avant de commencer à programmer,
nous vous conseillons de lire soigneusement notre mode d'emploi!!!**

Avant de programmer votre Cody Universel avec vos codes personnels, contrôlez à l'aide du code utilisateur 1234 programmé usine et de la touche clé, le bon fonctionnement de votre installation, Normalement chaque programmation se fait à l'aide de votre code maître personnel.

Afin de vous familiariser avec la programmation de votre Cody Universel, commencez avec l'entrée d'un code utilisateur qui effacera le code utilisateur 1234 programmé en usine à son emplacement de mémoire 00. Vous trouverez la description sous Programme 2.

Ensuite modifiez le code maître 12345678 programmé en usine (programme 1).

Au cas où vous voulez terminer la programmation, appuyez sur la touche clé et recommencez.

Programme 1 ENTREE D'UN NOUVEAU CODE MAÎTRE

Programmation en usine = 1-8

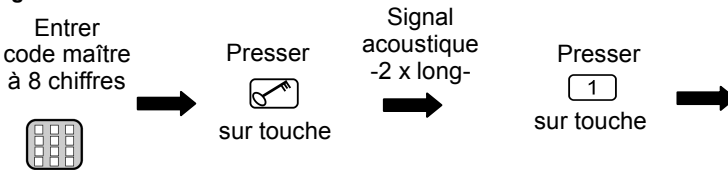

Maintenant le nouveau code maître a été mémorisé !

Programme 2 PROGRAMMATION D'UN CODE UTILISATEUR

Programmation d'usine = 1-4

Entrer
code maître
à 8 chiffres



Presser

sur touche

Signal
acoustique
-2 x long-



Presser

sur touche



Entrer emplacement
de mémoire avec
2 chiffres
p. ex. 07 ou 28



Entrer code
utilisateur à 4 ou 5
chiffres



Presser

sur touche



Signal
acoustique
-long-

**Le nouveau code utilisateur entré a été mémorisé sur l'emplacement
et sortie relais choisi!**

**Un code utilisateur sera effacé par la programmation
de son emplacement de mémoire (00 - 49) correspondant.**

Programme 3 Effacement d'un code utilisateur

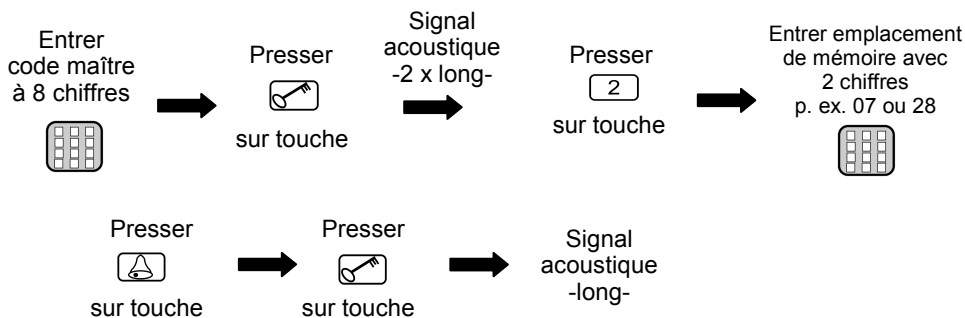

L'emplacement de mémoire choisi a été vidé de son code utilisateur

Programme 4 Temporisation de l'impulsion

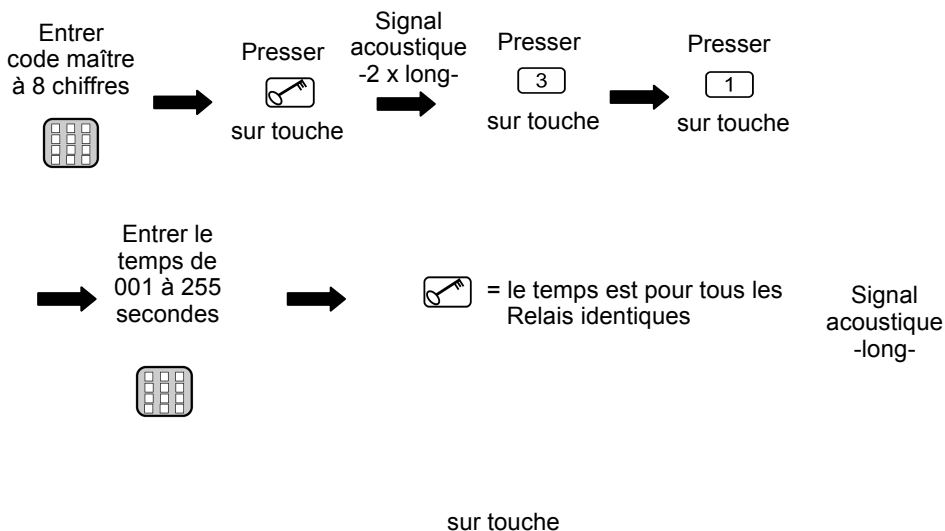

Le temps est attribué au relais correspondant

Programme 5 Changement de la durée du Tiptomatic

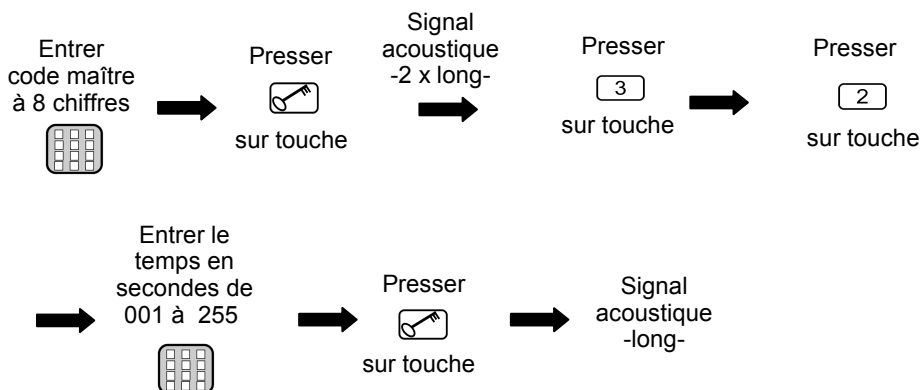

Le nouveau temps du tiptomatic est mémorisé!

Le temps est identique pour tous les Relais (60 sec.).

Programme 6 Changements des fonctions de blocage du clavier

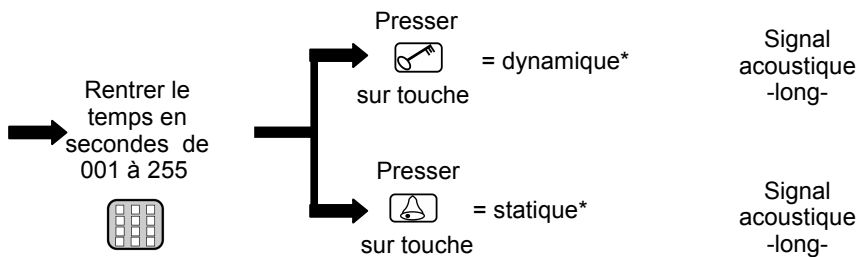
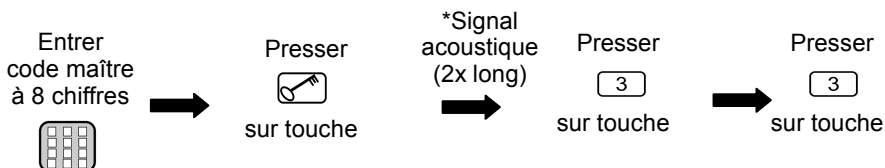

*Temps de blocage :

- dynamique** = après chaque code utilisateur incorrect le temps de blocage se rallonge de 10 secondes (max. 255 sec.),
- statique** = après chaque code utilisateur incorrect le clavier se bloque pour le temps programmé (avec le temps sur 000 = pas de blocage),

Programme 7 Fonctionnement du relais

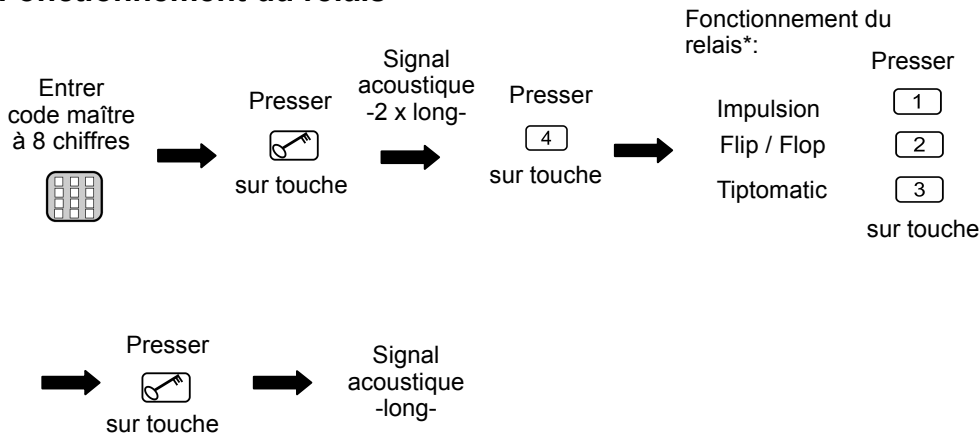

*Fonctionnement:

Impulsion = monoflop (durée sortie d'usine 1 sec.)

Inverseur = Flip / Flop

(1. code correct: le relais se ferme, 2. code correct: Le relais retombe)

Tiptomatic = Après un code correct vous pouvez envoyer des impulsions en appuyant sur une touche. La durée est programmable (sortie d'usine 60 sec). Avec la touche clé vous bloquez de nouveau le clavier.

La fonction monoflop ou flip flop désactive la fonction tiptomatic.

Programme 8 Utilisation d'un code utilisateur



**Un code utilisateur correct
est reconnu au signal acoustique long et la sortie relais activée!**

Si une personne vous accompagne quand vous utilisez votre code utilisateur, tapez un certain nombre de chiffres, n'importe lesquels, **AVANT** votre code. Le décodeur reconnaît votre code dans la suite des chiffres tapés. Après l'introduction d'un faux code utilisateur votre Cody Universel se bloque pendant 20 secondes (reconnaisable par un triple bip court). Un bip long annonce la fin du temps de verrouillage.

Programme 1 Programmation des clés

Poussez le DIP
groupe* (1/2/3)
sur ON



Présentez la
clé à environ
2 cm du lecteur

LED clignote 1
x



Repoussez le
DIP sur OFF

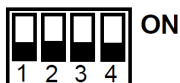

La clé est mémorisée sur le groupe sélectionné!

***attention :**

Cody Universel mini

Les clés peuvent être mémorisées dans 3 groupes de 255 clés de la même couleur. Un groupe de 255 clés à couleur identique derrière chaque Dip-switch (1-3)

En cas de programmation de plusieurs clés de la même couleur dans le même groupe, laissez le dip-switch sur on et programmez les clés les unes après les autres. Repoussez le Dip sur off à la fin de la programmation.

attention :

Cody Universel mini

Les clés peuvent être mémorisées dans 3 groupes de 255 clés de la même couleur. Un groupe de 255 clés à couleur identique derrière chaque Dip-switch (1-3)

Programme 2 Annulation des Clés Transpondeurs

Annulation des clés une à une :

Poussez le DIP
ou vous avez mémorisé
la clé sur ON



Placez la clé
sur le lecteur



LED clignote
2 x long



Repoussez
le DIP sur OFF

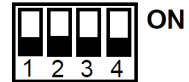

Vous avez annulé une seule clé!

Annulation de toutes les clés ou un groupe de mémoire :

Poussez le DIP
du Groupe (1/2/3) sur
ON

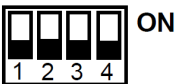

Poussez sur le
bouton du Reset
pendant > 5 sec.



Repoussez
le DIP sur OFF



Les clés ou le groupe mémoire entier ont été annulés!

Programme 1 Programmation des télécommandes

Branchez (hors tension) avant de commencer avec la programmation votre module récepteur.

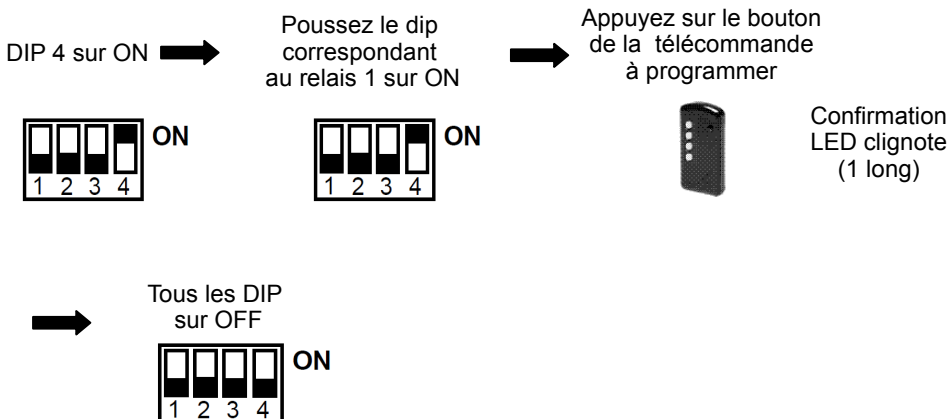

Le bouton de l'émetteur a été programmé sur le relais choisi!

Programme 2 Suppression des émetteurs

Supprimer un émetteur seul :

DIP 4 sur ON

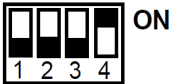

Poussez le dip 1
correspondant
au relais sur ON

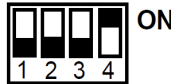

Appuyez sur le bouton
de l'émetteur
à supprimer pendant
5 secondes



LED clignote
(2 long)



Tous les DIP
sur OFF

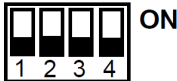

Le bouton de l'émetteur sélectionné a été supprimé!

Supprimer tous les émetteurs sur un relais :

DIP 4 sur ON

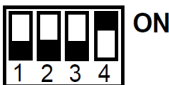

Poussez le dip 1
correspondant
au relais sur ON

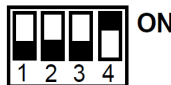

Appuyez 5 sec.
sur le bouton Reset
de la carte logique



Tous les daps
sur OFF

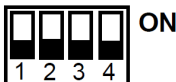

**Les émetteurs programmés
sur la sortie relais sélectionnés sont tous supprimés!**

Reset-complète



Reset-complète

Poussez
DIP 4 sur ON



Appuyez > 5 s.
sur le bouton reset



Poussez
DIP 4 sur OFF

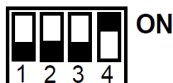

**Les réglages d'usine sont restaurés
avec le reset-complète!**

Réglages d'usine par défaut :

- Tous les emplacements de mémoires effacés (sauf 00)
- Code maître d'usine 1-2-3-4-5-6-7-8
- Code utilisateur d'usine 1-2-3-4 sur emplacement de mémoire 00 et relais 1
- Fonctionnement = Tiptomatic
- Temps de Tiptomatic = 60 sec.
- Temps des impulsion = 1 sec.
- Temps de blocage de clavier = 20 sec.

Beschrijving van het apparaat

De CODY Universeel mini bestaat uit een besturingseenheid en een toetsenbord. Beide worden met elkaar verbonden door een eenvoudige 2-aderige kabel, een stekker is niet nodig.

De programmering van de CODY Universeel gebeurt door middel van het toetsenbord met behulp van de masterkode. U kunt de 50 verschillende passeerkodes over de 2(3) relais verdelen en direkt aan de deuraandrijving toewijzen.

Masterkode:

De masterkode bestaat uit een 8-cijferige kode die men nodig heeft voor het uitvoeren van alle programmeerhandelingen. Pas na ingave van deze kode kunt u het apparaat volgens uw eigen voorkeuren programmeren. Van fabriekswege is de CODY Universeel standaard met de masterkode 12345678 voorgeprogrammeerd.

Passeerkode:

De passeerkode is naar eigen keuze een 4 of 5-cijferige kode waarmee u de deuraandrijving kunt bedienen. U heeft de mogelijkheid om 50 verschillende passeerkodes in het geheugen op te slaan, dat betekent dat 50 verschillende personen de deuraandrijving kunnen bedienen en zodoende de deur kunnen openen of sluiten. Bent u bij de ingave van uw passeerkode niet alleen, dant kunt u een willekeurig aantal andere toetsen indrukken voordat u uw eigen passeerkode ingeeft. U voorkomt hiermee dat iemand zich uw passeerkode kan herinneren, de CODY Universeel herkent toch uw passeerkode als korrekt na het indrukken van de diverse andere toetsen. Van fabriekswege is de CODY Universeel standaard met de passeerkode 1234 op geheugen- plaats 00 voorgeprogrammeerd.

ATTENTIE !!!

Nadat u met de functies van het apparaat vertrouwt bent geraakt programmeer dan in ieder geval uw persoonlijke mastercode en uw persoonlijke passeercode op geheugenplaats 00 in. Alleen zo is uw CODY Universeel niet meer te manipuleren.



version
Duoline

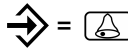
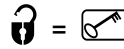

TIPTOMATIC:

De CODY Universeel is speciaal voor garagedeur aandrijvingen voorzien van een TIPTOMATIC tijd. Deze functie maakt het u mogelijk dat u na ingave van een passeercode de garagedeuraandrijving binnen een tijdbestek van 60 seconden (tijd instelbaar) met een willekeurige toets, de toets  uitgezonderd, kunt bedienen zonder dat u opnieuw een passeercode hoeft in te geven. Deze tijd echter kunt u voor het verstrijken van de 60 seconden beëindigen door het drukken van de toets  .

Blokkeerfunctie:

Als de blokkeerfunctie is geactiveerd wordt de CODY Universeel na foutieve ingave van een master- of passeercode voor 10 seconden geblokkeerd. U kunt dit herkennen aan een driedubbele pieptoon. U kunt er in de programmering voor kiezen dat na iedere foutieve ingave de blokkeertijd wordt verdubbeld totdat de juiste master- of passeercode wordt ingegeven. Het einde van de blokkeertijd wordt door een lange pieptoon aangegeven.

Technische gegevens

Voedingsspanning 20 - 28 V AC/DC

Uitgang 1-3 x UM Omschakelkontakt, potentiaalvrij, 8 A 250 V

Aansluitingen 1.5 mm² max.

Omgevings- temperatuur -20 °C tot +60 °C

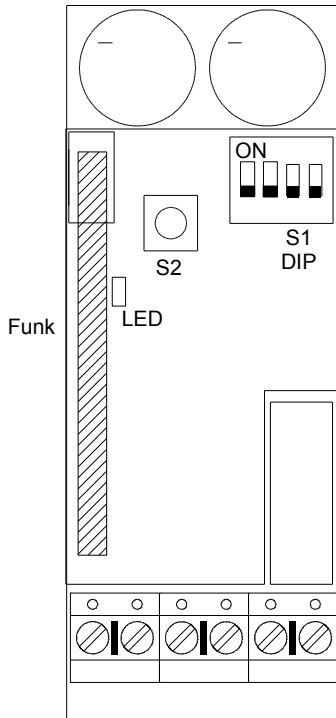

Cody



Transponder



24V
AC/DC



Dit produkt komt overeen met de normen en richtlijnen CE :

EN 61000-6-1 08/2002

EN 61000-6-3 08/2002

En de zwakstroomregeling 2006/42/CE

PROGRAMMEER INSTRUCTIE



s.v.p. eerst lezen - dan pas programmeren !!!

Voordat u uw CODY Universeel met uw persoonlijke kodes programmeert controleer met behulp van de door de fabriek voorgeprogrammeerde passeercode 1234 en de sleuteltoets of het apparaat foutloos werkt.

Normaal gesproken wordt iedere programmering met behulp van uw persoonlijke mastercode uitgevoerd. Om zich de wijze van programmeren eigen te maken begint u allereerst met de ingave van een nieuwe passeercode die de door de fabriek voorgeprogrammeerde passeercode overschrijft. Dit vindt u onder programmapunt 2 beschreven. Daarna wijzigt u de mastercode in de door u gewenste cijfercombinatie.

In het geval dat u bij de programmering een fout heeft gemaakt kunt u, na het drukken van de sleuteltoets, opnieuw met de programmering beginnen.

Programma 1 Ingave van een nieuwe mastercode

Voorgeprogrammeerd = 1-8

Mastercode van
8 cijfers ingeven



Toets



Indrukken

Pieptoon
-2 x lang-



Toets



Indrukken



nieuwe
mastercode van 8
cijfers ingeven



Toets



Indrukken



Pieptoon
1 x -lang-

De nieuwe mastercode is nu in het geheugen opgeslagen !

Programma 2 Ingave van een passeerkode

Fabriek passeerkode = 1-4

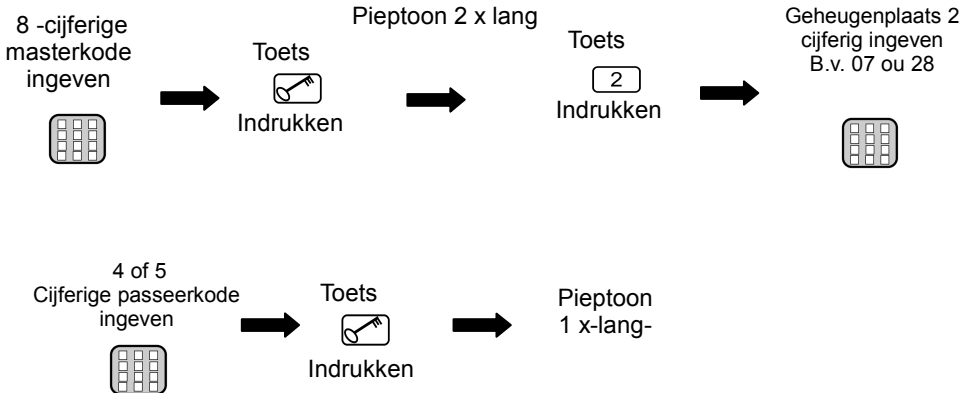

De ingegeven passeerkode is nu op de gekozen geheugenplaats opgeslagen!

Er kunnen in totaal 50 verschillende passeerkodes op de geheugenplaatsen 00 t/m 49 worden opgeslagen!

Programma 3 Wissen van een passeercode

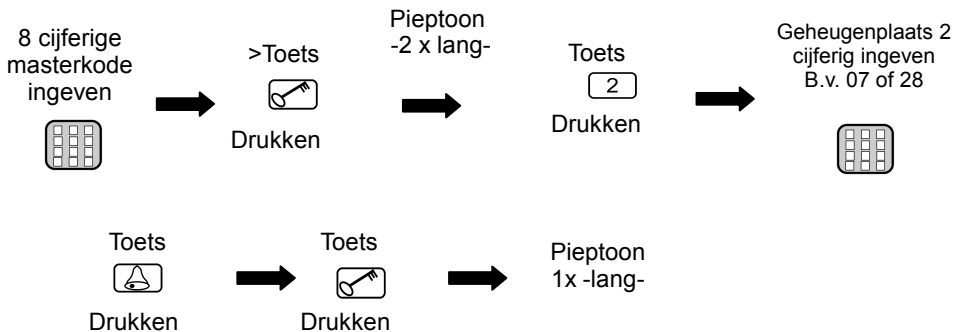

De ingegeven geheugenplaats is nu gewist!

Programma 4 Schakeltijd van het relais

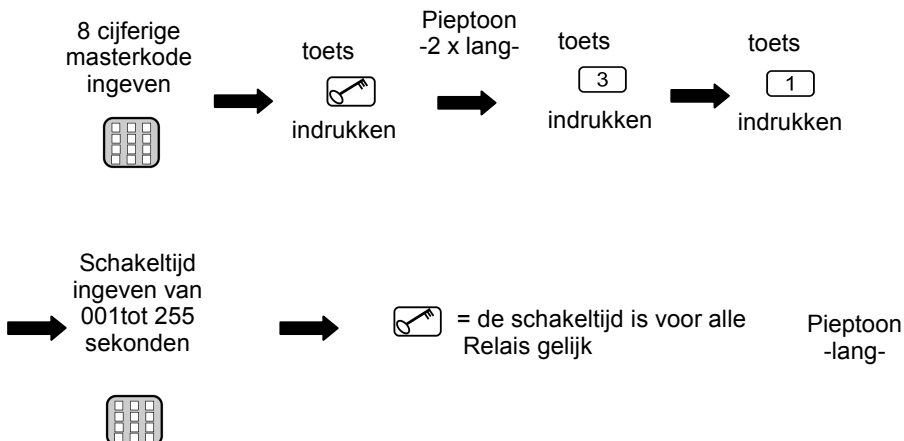

De schakeltijd van het uitgekozen relais is nu opgeslagen!

Programma 5 Tiptomatic tijd veranderen

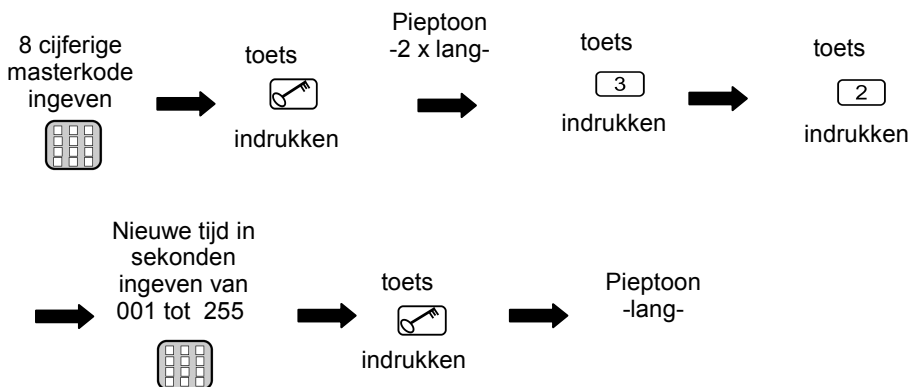

De nieuwe tiptomatictijd is nu opgeslagen!

Deze tijd is voor alle relais gelijk.

Programma 6 Blokkeerfunctie veranderen

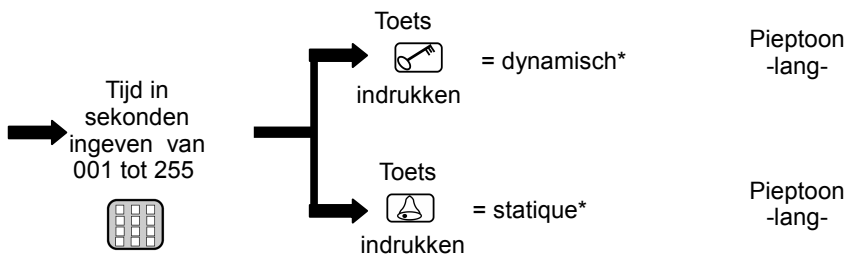
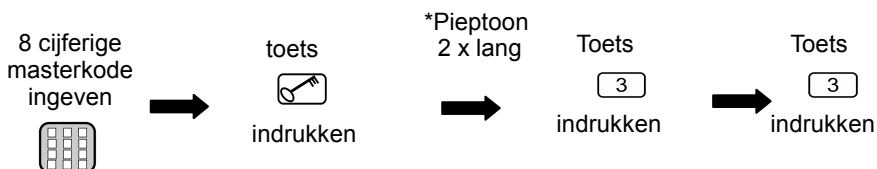

*Blokkeerfunctie :

dynamisch = na elke verkeerde code wordt de blokkeertijd met 10 sekonden verlengt tot maximale. 255 sek.

statique = na elke verkeerde code blokkeert het toetsenbord voor de geprogrammeerde tijd (met de tijd op 000 = geen blokkeerfunctie)

Programma 7 Relaisfunctie wijzigen

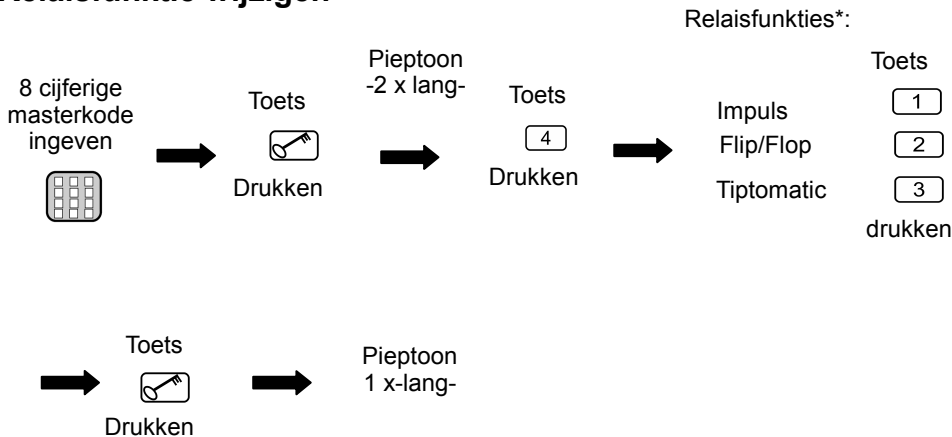

*Functies:

Impuls functie = monoflop (fabrieksinstelling 1 sek.)

Aan/uit functie = Flip Flop

(1x kode korrekt: het relais sluit, 2. kode korrekt: het relais schakelt terug)

Tiptomatic = Na een correcte code heeft u de mogelijkheid om met een willekeurige toets, de STOPtoets uitgezondert, u garagedeur aandrijving te besturen. De tijd (voorgeprogrammeerd 60 sec) is instelbaar. U kunt voor het verstrijken van de 60 seconden met de stoptoets het toetsenbord weer blokkeren.

De functie monoflop of flip flop annuleert de tiptomaticfunctie.

Programma 8 Een passeercode gebruiken



Een korrekt ingegeven passeercode is herkenbaar aan een lange pieptoon en het relais geeft een puls!

Bent u bij de ingave van uw passeercode niet alleen, dan kunt u een willekeurig aantal andere toetsen indrukken voordat u uw eigen passeercode ingeeft. U voorkomt hiermee dat iemand zich uw passeercode kan herinneren, de CODY Universeel herkent toch uw passeercode als korrekt na het indrukken van de diverse andere toetsen. Na een foutieve code is Uw cody Universeel voor 20 sekonden geblokkeert (herkenbaar door een drie dubbele pieptoon kort). Het einde van de blokkeertijd wordt door een lange pieptoon aangegeven.

Programma 1 Inlezen van sleutels

Schuif de DIP
Van het of blok*
(1/2/3)
op ON



Sleutel
2 cm voor de
leeseenheid
houden

LED knippert
1 x



Schuif de DIP
op OFF

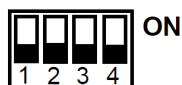
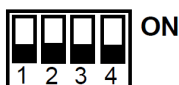

De sleutel is nu ingelezen in het relais of het uitgekozen blok!

***Voorzichtig :**

Cody Universeel mini

De sleutels kunnen worden ingelezen in 3 groepen van 255 sleutels met dezelfde kleur.
Programmeer achter elke switch (1-3) maximale 255 sleutels met dezelfde kleur.

Worden er meerdere sleutels met dezelfde kleur na elkaar ingelezen in het zelfde blok dan kunt U de Dip schakelaar in de on positie laten staan. Nadat U de laatste sleutel heeft ingelezen schuift U de DIP schakelaar terug in de uitgangspositie.

Programma 2 Wissen van transponder sleutels

Sleutels een voor een wissen :

Schuif de DIP
waarachter de sleutel is
geprogrammeerd op ON

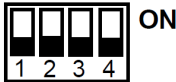

Houdt de
sleutel voor de
leeseenheid



LED knippert
2 x lang



Schuif
de DIP op OFF

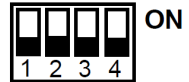

U heeft een sleutel gewist!

Alle sleutels of het gehele blok wissen :

Schuif de DIP
waarachter het blok is
geprogrammeerd op
ON

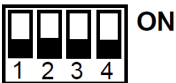

Druk op de Reset
knop voor
> 5
sek.



De DIP weer op
OFF schuiven

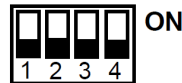

Alle sleutels of het hele blok zijn nu gewist!

Programma 1 Handzenders inlezen

Het ontvanger module wordt altijd spanningsvrij geïnstalleerd U moet de stroomtoevoer onderbreken.

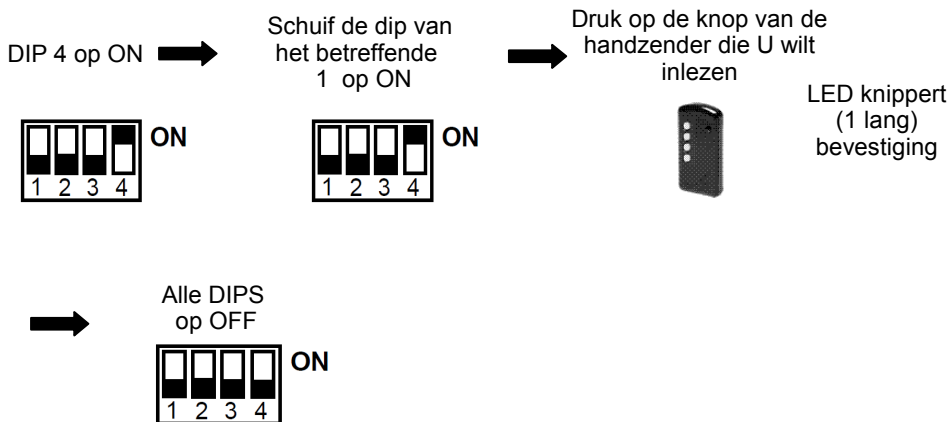

De knop van de handzender is nu ingelezen !

Programma 2 Wissen van handzenders

Een handzender wissen :

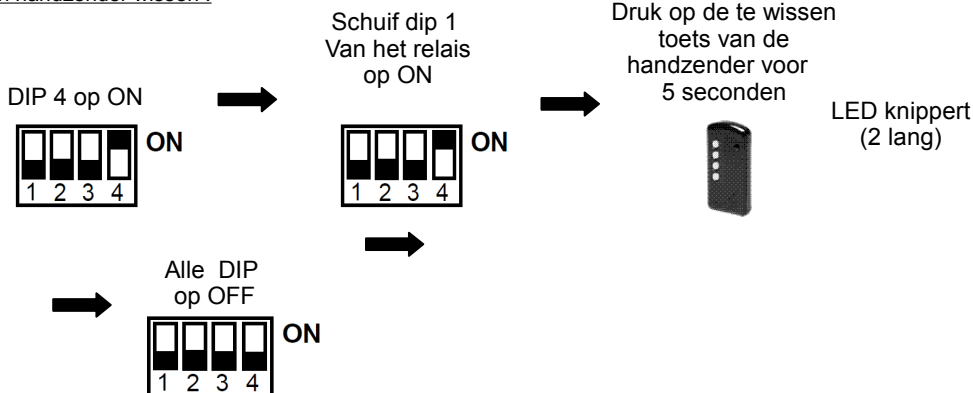

De toets van de handzender is gewist!

Alle handzenders van een relais wissen :

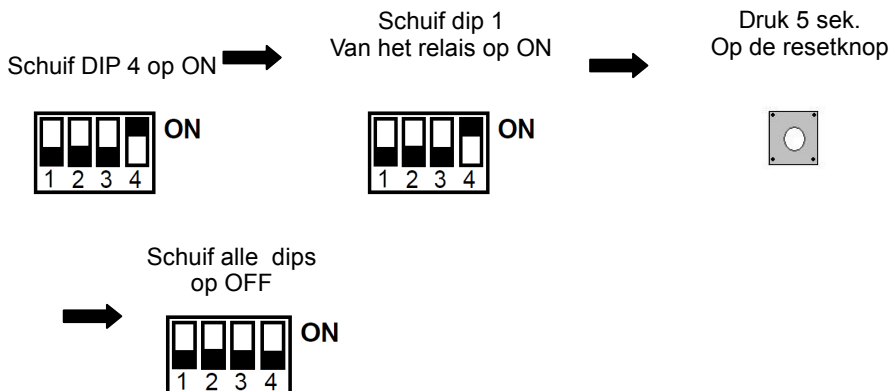

Alle handzenders van de uitgekozen relaisuitgang zijn gewist!

Generale Reset

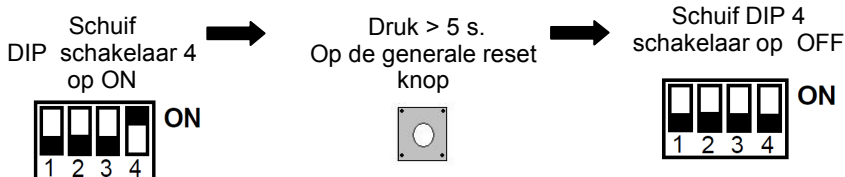

**De fabrieksmatig voorgeprogrammeerde toestand
is weer hersteld !**

Voorgeprogrammeerde waarden :

- Alle geheugenplaatsen leeg behalve 00
- Masterkode 1-2-3-4-5-6-7-8
- Passeerkode 1-2-3-4 op geheugenplaats 00 en relais 1
- Functie = Tiptomatic
- Tijdsbestek van de Tiptomatic = 60 sek.
- Schakeltijd = 1 sek.
- Blokkeertijd van het toetsenbord = 20 sek.



Descripción

El Cody Universal mini está compuesto de una unidad lógica que necesita un elemento de control. Ambas unidades se conectan mediante un cable bifilar sin necesidad de conexiones especiales. El Cody Universal se programa usando un teclado con la ayuda del Mastercode. Usted puede programar los diferentes elementos para accionar cada puerta conforme a sus necesidades.

Mastercode:

El Mastercode es un código numérico compuesto por ocho cifras que se utiliza para los procesos de programación del aparato. Para iniciar la programación, en primer lugar, se necesita introducir este código. El Cody Universal está programado de fábrica con el Mastercode 12345678.

Código de acceso:

El código de acceso es un código numérico de 4 ó 5 cifras que le permitirá accionar su puerta. Tiene capacidad de almacenar hasta 50 usuarios diferentes. Antes de introducir el código de acceso usted puede pulsar tantas teclas como quiera. De esta forma en caso de no estar solo al introducir el código puede evitar que memoricen el código de acceso al verle pulsarlo en el teclado.

Dese cuenta de que el código de acceso almacenado en la posición de memoria 00 para el relé 1 es 1234. Este es el código de acceso por defecto y quedará activo en caso de reiniciar el sistema.

Atención

Cuando usted se haya familiarizado con las funciones del aparato, programe su propio Mastercode, con el cual usted podrá sobreimprimir el código de acceso por defecto y programar nuevos códigos de acceso. De esta manera el sistema estará protegido contra posibles manipulaciones.



versión
Duoline

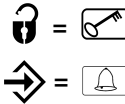

TIPTOMATIC:

El Cody Universal está equipado para puertas de garaje con el modo de funcionamiento TIPTOMATIC. Esta función le permitirá que sin necesidad de pulsar un nuevo código de acceso, usted pueda parar y accionar la puerta durante 60 segundos (regulable) con cualquier pulsador, excepto el de  , mediante dicho pulsador usted podrá interrumpir esta función antes de finalizar los 60 segundos.

Función de bloqueo:

Si la función de bloqueo está activada, el Cody Universal se bloqueará automáticamente durante veinte segundos después de pulsar un código de acceso falso, (este bloqueo se reconocerá por un triple pitido). El Cody Universal también se puede programar de manera que se aumente el tiempo de bloqueo al pulsar un código de acceso falso, esto sucederá hasta que se pulse el código correcto o el código máster. El fin del tiempo de bloqueo se reconocerá mediante un largo pitido.

Datos técnicos

Alimentación: 20-28V AC/DC

Capacidad del relé: 250V AC 5A

Conexión: 1.5 mm² max.

Temperatura de trabajo: -20 °C hasta +60 °C

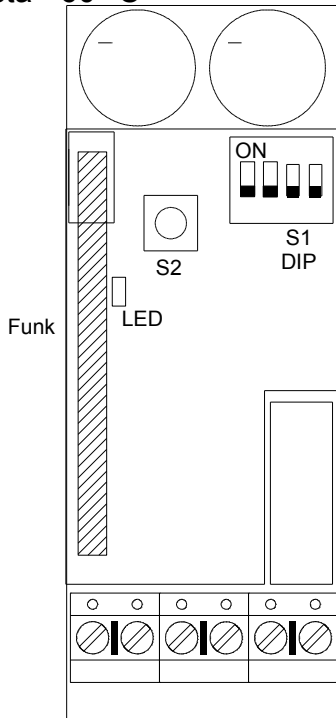

Cody



Transponder



Este producto cumple las normativas:

Directiva EC de Compatibilidad Electromagnética

EN 61000-6-1 08/2002

EN 61000-6-3 08/2002

Directiva Europea 2006/42/EC

Instrucciones de Programación

Por favor – lea las instrucciones antes de comenzar la programación

Antes de personalizar su Cody Universal compruebe por favor que funciona correctamente con el código de acceso por defecto 1234.

Para programar nuevos códigos de acceso será necesario utilizar el Mastercode. Para que le sea mas sencillo, comience por programar un nuevo código de acceso que sustituya el código 1234 en la posición 00 con el que el sistema viene programado de fábrica.

Una vez esté familiarizado con la programación podrá cambiar el Mastercode. Encontrará las instrucciones para ese cambio en el punto Programa 1.

ATENCIÓN

En caso de producirse un error durante la programación deberá pulsar la tecla de la llave para poder comenzar de nuevo el proceso.

Programa 1 Programar un nuevo Mastercode

Programado por defecto = 1-8

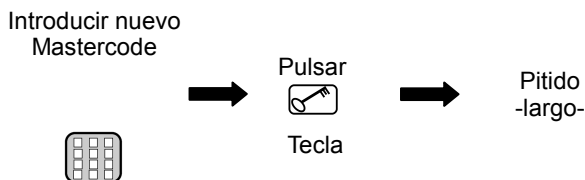
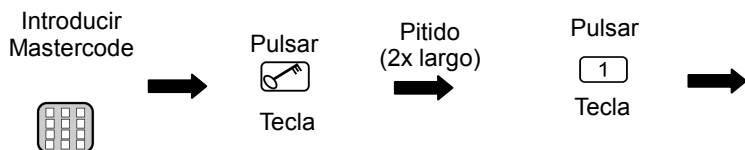

El nuevo Mastercode está ahora programado

Programa 2 Programar un nuevo código de acceso

Código por defecto = 1-4

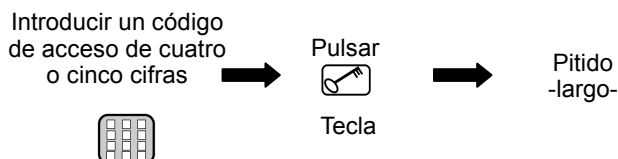
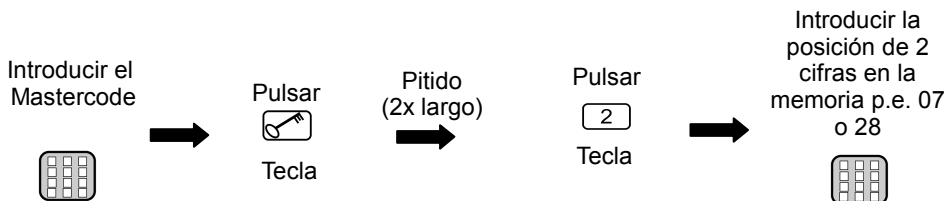

El nuevo código de acceso está programado.

El código de acceso ha sido almacenado en una posición de memoria y para una salida de relé determinada

Puede programar hasta 50 diferentes códigos de acceso en las posiciones 00-49

Programa 3 Borrando códigos de acceso

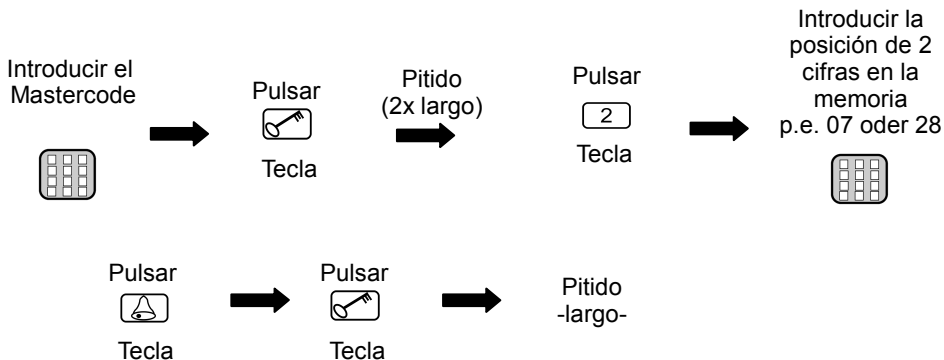

La posición en la memoria seleccionada está ahora vacía.

Programa 4 Modificar el tiempo de activación del relé

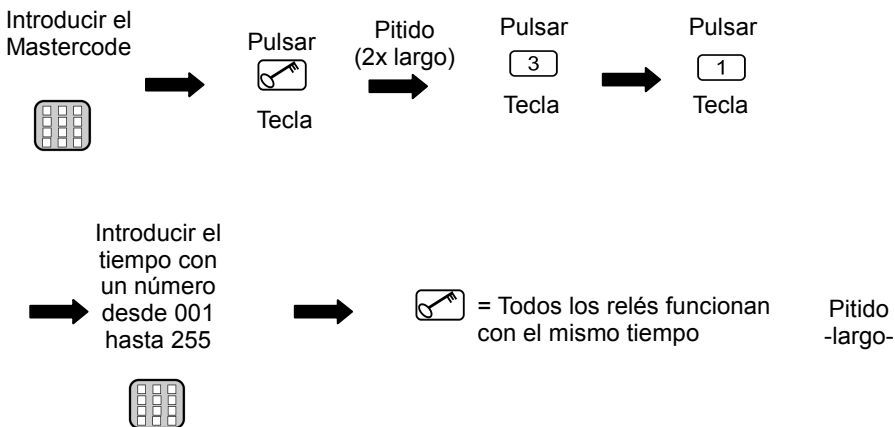

El tiempo de activación del relé ha sido modificado

Programa 5 Modificar el tiempo de la función Tiptomatic

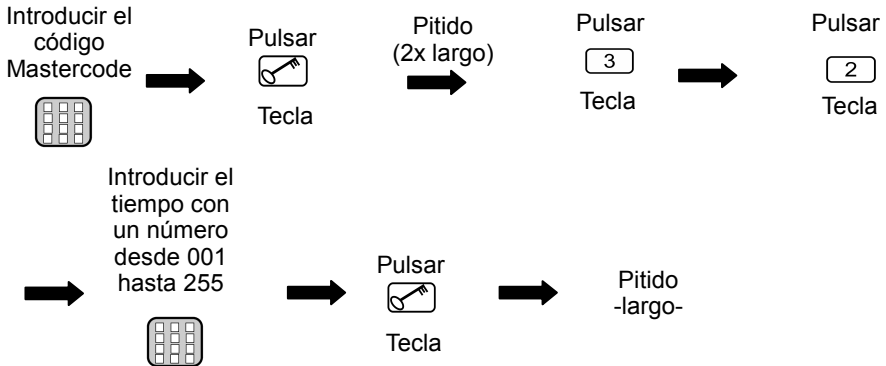

El tiempo de la función Tiptomatic ha sido cambiado

Este cambio es para todos los relees (por defecto 60 seg.)

Programa 6 Modificar el tiempo de bloqueo

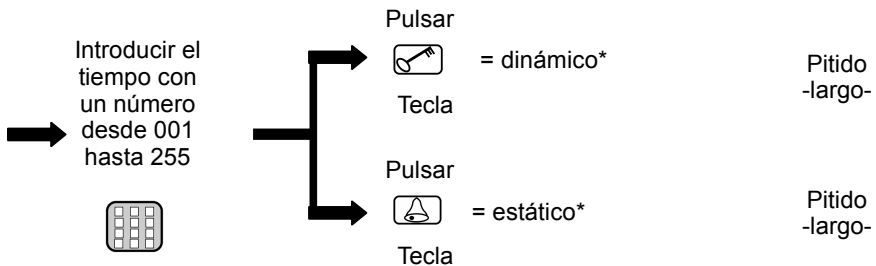
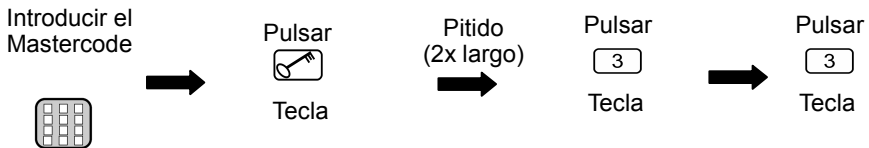

*Tiempo de Bloqueo:

dinámico = Cada vez que se introduce un código de acceso incorrecto se alarga el tiempo de bloqueo en 10 seg. (max. 255 seg)

estático = Cada vez que se introduce un código de acceso incorrecto el tiempo de bloqueo permanece igual (con 000 = desactivado)

El tiempo de bloqueo ha sido modificado.

Programa 7 Modificar modo de funcionamiento

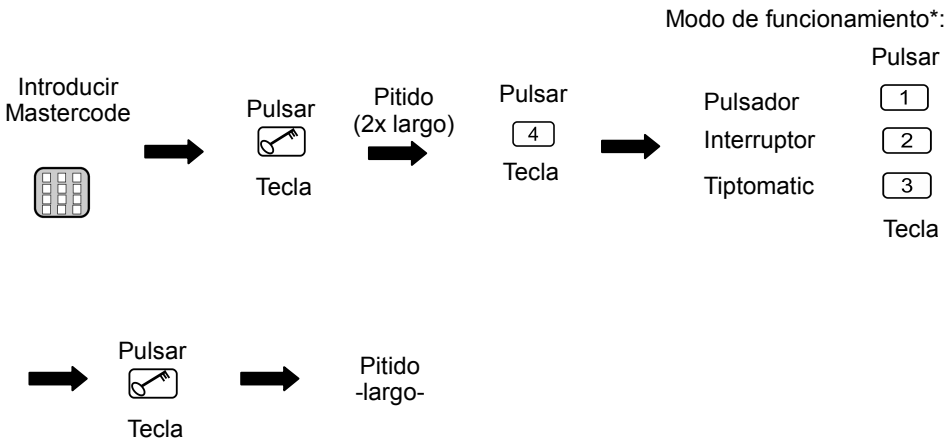

*Modos de funcionamiento:

Pulsador = Un impulso (Tiempo activación del relé 1 seg. Aprox.)

Interruptor = Encendido-Apagado
(1. Pitido: Relé activado, 2. Pitido: Relé desactivado)

Tiptomatic = Durante el tiempo de activación de la función Tiptomatic (60 seg.) puede activar el relé con cualquier tecla (excepto ) De esta manera puede parar la puerta sin necesidad de volver a introducir el código de acceso.

El modo de funcionamiento ha sido elegido

Si se activa la función pulsador o interruptor la función Tiptomatic queda desactivada.

Programa 8 Introducir un Código de Acceso

Introducir los cuatro
o cinco dígitos del
código de acceso



Pulsar



Teclado



Pitido
-largo-

El código de acceso correcto debe activar el relé correspondiente.

Antes de introducir el código de acceso correcto puede pulsar todas las teclas que desee.

En caso de introducir un código de acceso incorrecto, el sistema avisara con 3 pitidos; para poder introducir un nuevo código tendrá que esperar que finalice el tiempo de bloqueo (20 seg.)
Al final de este tiempo de bloqueo sonará un pitido largo.

Programa 1 Dar de alta una llave sin contacto

Poner el DIP propio del Relé a programar, bloque*, (1/2/3) en ON



Acercar la llave al lector

LED
parpadea
(1x largo)



Poner el DIP en posición OFF

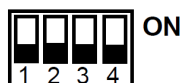
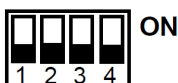

La llave sin contacto ha sido programada en el bloque (relé) deseado.

*Advertencia:

Cody Universal mini

Las llaves se almacenan en 3 Bloques de 255 llaves cada uno. Los bloques corresponden a los DIP 1,2,3.

Puede grabar más llaves para el mismo relé manteniendo el DIP en posición ON. La confirmación de la correcta programación será el mantenimiento del LED encendido por un momento. Una vez programadas todas las llaves deseadas debe devolver el DIP a la posición de inicio (=OFF).

ATENCIÓN:

Recomendamos el grabar en cada bloque llaves del mismo color para facilitar el uso.

El lector no debe montarse directamente en una estructura de metal.

En caso de no tener otra opción de montaje, deberá usar un separador (Art.Nr. 508.000G.00).

Programa 2 Borrar una llave sin contacto

Borrar una llave específica:

Poner el DIP donde se grabó la llave en ON



Acercar la llave al lector



LED parpadeará (2x largos)



Poner el DIP en posición OFF

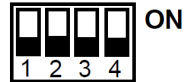

La llave ha sido borrada

Para borrar todas las llaves vinculadas a un relé. Bloques:

Poner el DIP propio del Relé a borrar, bloque, (1/2/3) en ON

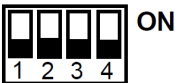

Pulsar tecla Reset en la placa lógica > 5 seg.



Poner los DIP en posición OFF

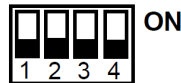

Las llaves programadas en ese bloque (relé) han sido borradas.

Programa 1 Dar de alta un Mando a Distancia.

Asegúrese antes de iniciar el programa que el Funkmodul está instalado en la placa lógica.

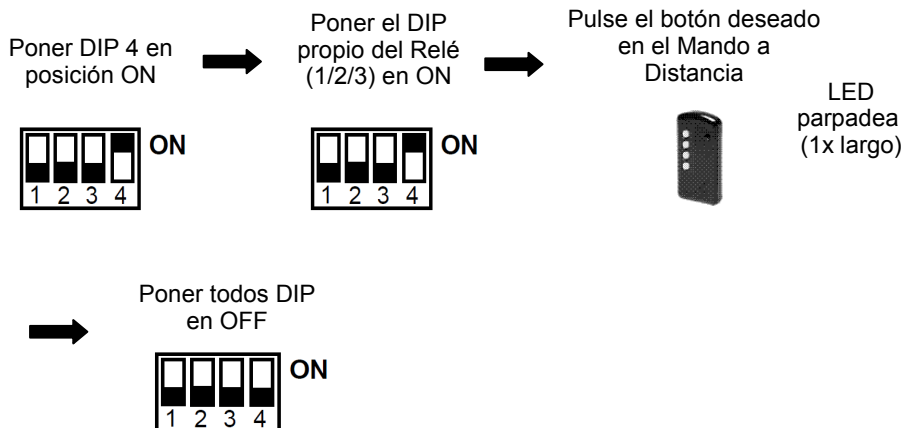

El Mando a Distancia activa ahora el relé elegido.

Programa 2 Borrar un Mando a Distancia

Borrar un mando a distancia en concreto:

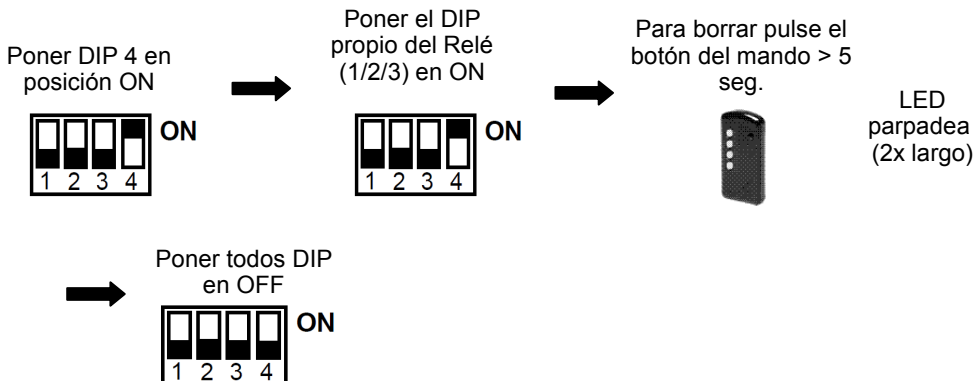

El Mando a Distancia ha sido borrado.

Borrar todos los mandos a distancia propios de un relé:

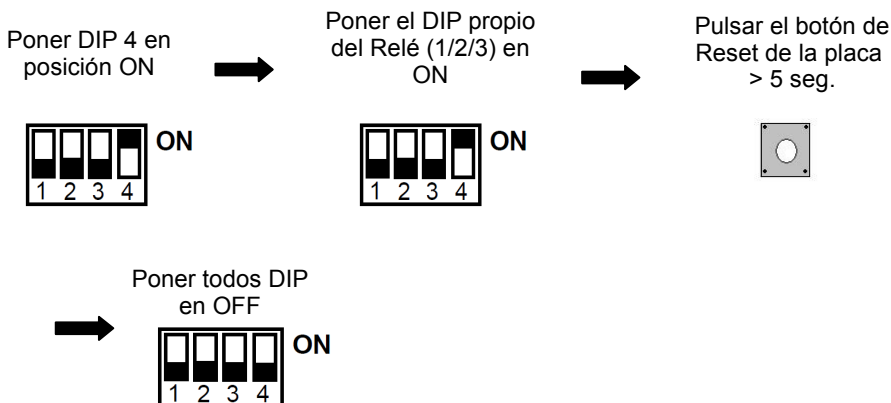

Todos los mandos programados para accionar ese relé han sido borrados.

Reset General

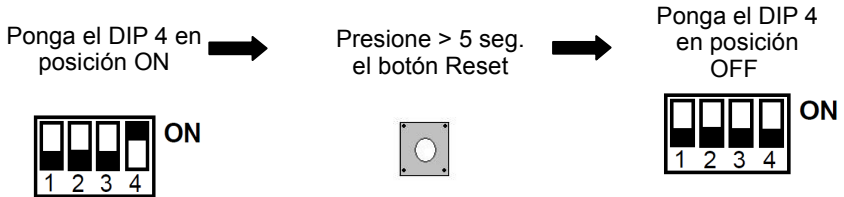

El sistema queda con la configuración de fábrica después del General Reset

Configuración de fábrica (Códigos por defecto):

- Todas las posiciones en la memoria borradas (excepto 00)
- Mastercode = Los dígitos del 1 – 8
- Código de acceso posición 00 = Los dígitos del 1 – 4
- Relé 1 activo
- Modo de funcionamiento = Tiptomatic
- Tiempo de Tiptomatic = 60 seg.
- Tiempo activación del relé = 1 seg.
- Tiempo de bloqueo = 20 seg.

D

Montage, Anschluss und Wartung des Gerätes darf nur von entsprechend geschulten Fachkräften durchgeführt werden. Hierbei sind die entsprechenden nationalen und lokalen Vorschriften zu beachten.

GB

Assembly, connection and maintenance of the device may only be executed by personnel trained accordingly. At this the underlying national and local regulations have to be observed.

B/F

Le montage, les branchements et l'entretien doivent être faits par des techniciens qualifiés en respectant les normes de sécurité nationale et locale en vigueur.

B/NL

De montage, aansluitingen en het onderhoud mogen alleen door geschoolde vakmensen worden uitgevoerd. De eindverwerker van dit produkt dient erop toe te zien dat de EMV-voorschriften worden nageleefd. Installatie volgens de geldende normen van de NEN 1010 uit te voeren.

E

El montaje, conexión y mantenimiento de esta unidad deben ser realizados sólo por personal autorizado. Las normas, reglamento y estándares locales deben ser cumplidos por el instalador de esta unidad.